

Varenummer: 12741000100700
Beskrivelse: KLEE-coil 741 000 100.700
M10 Letmetal

Mål

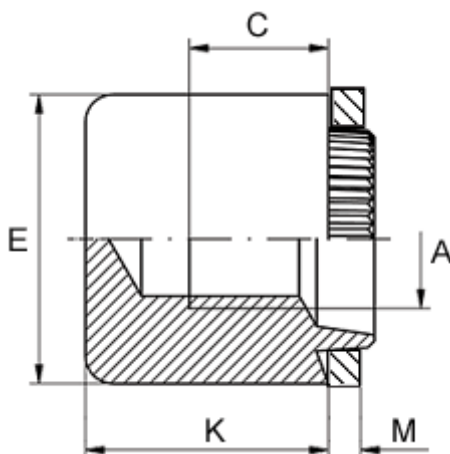

Anbefalet huldia. for ekstrem belastning	= 15.2
Anbefalet huldia. for normal brug	= 15.5
Højde K	= 13.5
Indvendigt gevind A	= M10
Min. gevindlængde C	= 6.0
Pladetykkelse M	= 0,5 til 0,6
Udvendig diameter E	= 19.0